

Panasonic

Интегрированный телефон
**Инструкция по
эксплуатации**

Модель № **KX-TS2368RUW**

Функции импульсного или тонального набора



2 ЛИНИИ

**ПОЖАЛУЙСТА, ПРОЧИТАЙТЕ ПЕРЕД ЭКСПЛУАТАЦИЕЙ И
СОХРАНИТЕ.**

Подготовка к работе

Основные операции

Расширенные функции

Полезная информация

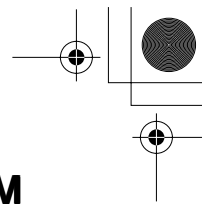
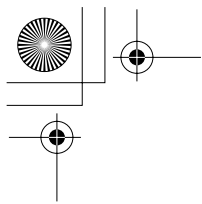

Перед первоначальным включением

Благодарим Вас за то, что Вы выбрали именно этот универсальный телефонный аппарат фирмы Panasonic.

Для вашего сведения

Серийный № _____

Дата покупки _____

(указан на нижней стороне аппарата)

Торговая организация и ее адрес _____

Принадлежности (входят в комплект поставки)

- Телефонная трубка одна (стр. 6)

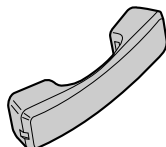

- Провод телефонной трубки один (стр. 6)

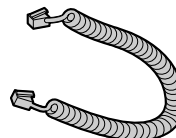

- 4-х проводный телефонный шнур с зелеными концами один (стр. 7, 8)

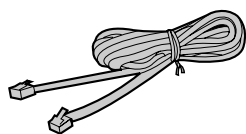

- 2-х проводный телефонный шнур с прозрачными концами один (стр. 7, 8)

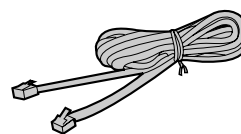

- Переходник для настенного крепления один (стр. 13)

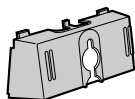

Содержание

Подготовка к работе	
Расположение органов управления	4
Дисплей	5
Установка и настройка	6
Установка батарей	6
Подключение телефонной трубки	6
Подключение шнура телефонной линии	7
Подключение устройств передачи данных	8
Программирование. Введение	9
Установка времени	10
Режим набора номера	11
Контраст ЖК дисплея	12
Громкость звонка	12
Настенная установка аппарата	13
Основные операции	
Звонок абоненту	14
Ответ на звонок	16
Расширенные функции	
Использование второй линии во время разговора	17
Конференц-связь	18
Скоростной набор номера	19
Запись телефонных номеров в память	19
Набор номера	20
Набор номера нажатием одной кнопки	21
Запись телефонных номеров в память	21
Набор номера	23
Специальные функции	24
Для пользователей функции ожидания вызова	24
Временный режим тонального набора (Для пользователей сети с дисковым номеронабирателем или импульсным набором)	24
Порядок пользования кнопкой PAUSE (для пользователей мини-АТС/междугородних звонков)	24
Выключение микрофона в процессе разговора	25
Кнопка FLASH	25
Установка PIN кода	26
Блокировка набора номера	27
Ограничение исходящих вызовов	28
Полезная информация	
Опциональная гарнитура	29
Замена батарей	31
Решение проблем	32
Инструкции по технике безопасности	33
Спецификация	34

Подготовка к работе

Основные операции

Расширенные функции

Полезная информация

Расположение органов управления

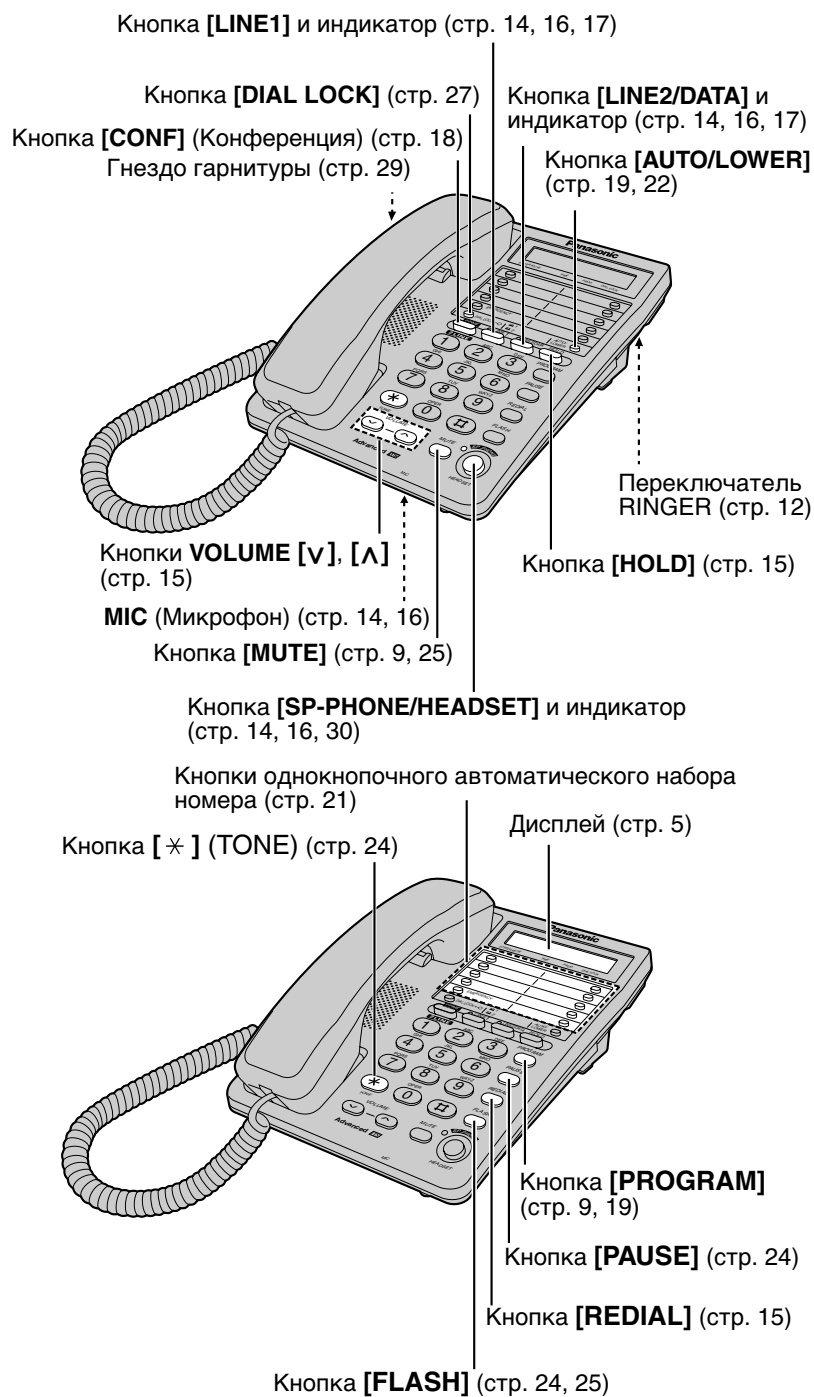

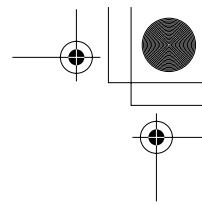
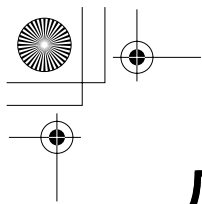

Дисплей

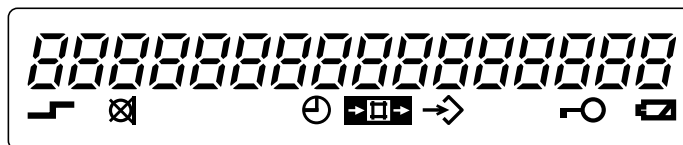

(Этот дисплей отображает все возможные конфигурации.)

9-30 : В режиме ожидания дисплей показывает текущее время (показано время 9:30).

02-14-30 : Во время разговора отображается его длительность (показана продолжительность 2 часа 14 минут 30 секунд).

⚡ : при нажатии [FLASH].

⏸ : при нажатии [PAUSE] во время сохранения номера в памяти.

* : при наборе была нажата [*].

: при наборе была нажата [#].

⏻ : при нажатии [AUTO/LOWER] (стр. 19, 22).

🔇 : во время разговора была нажата клавиша [MUTE] (стр. 25).

🕒 : телефон в режиме настройки часов (стр. 10).

⏪ : аппарат находится в режиме программирования (стр. 9).

🔒 : установлен режим блокировки набора. Процедура снятия блокировки описана на стр. 27.

🔋 : такой символ будет мигать, если батареи разряжены. Замените батареи см. стр. 31.

Подготовка к работе

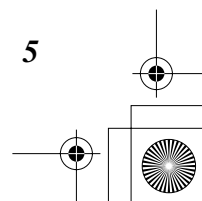
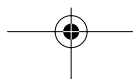
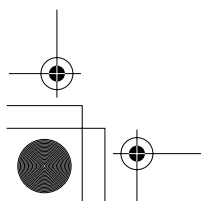
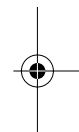

Установка и настройка

Установка батарей

- 1 Нажмите на крышку в направлении стрелки и снимите её (1).
- 2 Установите батареи указанным способом (2), соблюдая полярность.
- 3 Закройте крышку батарейного отсека.

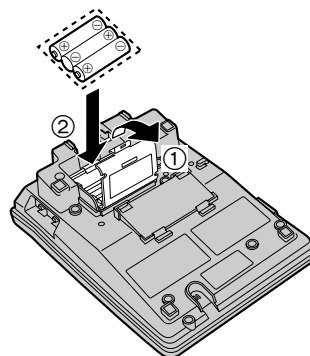

- Батареи в комплект поставки телефона не входят.
- Установите три высококачественных щелочных (LR6) или марганцевых (R6, UM-3) элемента питания размера "AA". Рекомендуется пользоваться щелочными элементами питания.
Срок службы элементов питания:
 - Примерно шесть месяцев при использовании щелочных элементов,
 - Примерно три месяца при использовании марганцевых элементов.Срок службы элементов питания может варьироваться в зависимости от условий эксплуатации и температуры окружающей среды.
- Батареи необходимы для правильной работы следующих функций:
 - дисплея (стр. 5)
 - кнопок при повешенной трубке
 - громкой связи (стр. 14, 16)
 - программирования (стр. 9)

Подключение телефонной трубки

Подключите трубку, как показано ниже.



- Применять только телефонную трубку фирмы Panasonic для KX-TS2368RUW.

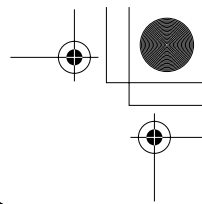
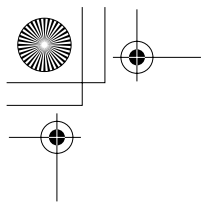

Подключение шнура телефонной линии

Подключите шнур(ы) телефонной линии, как показано ниже.

Подключение к одному двухлинейному гнезду

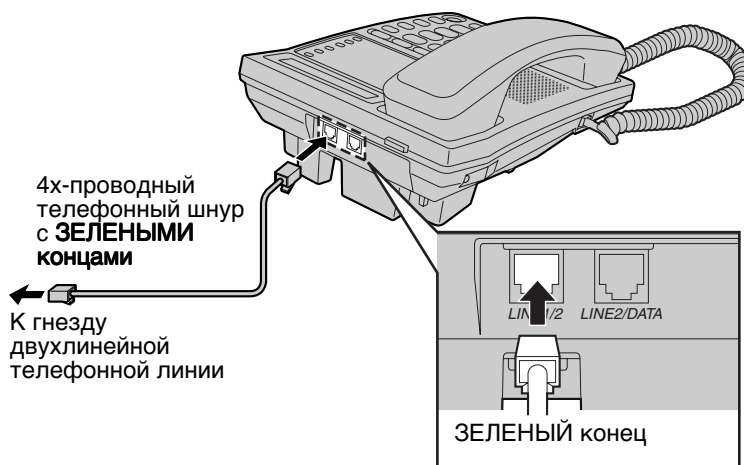

Подготовка к работе

Подключение к двум однолинейным гнездам

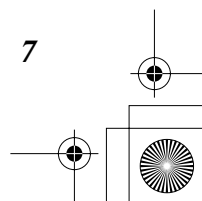
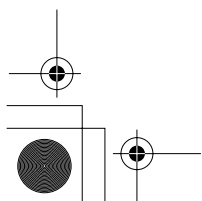
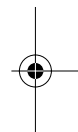
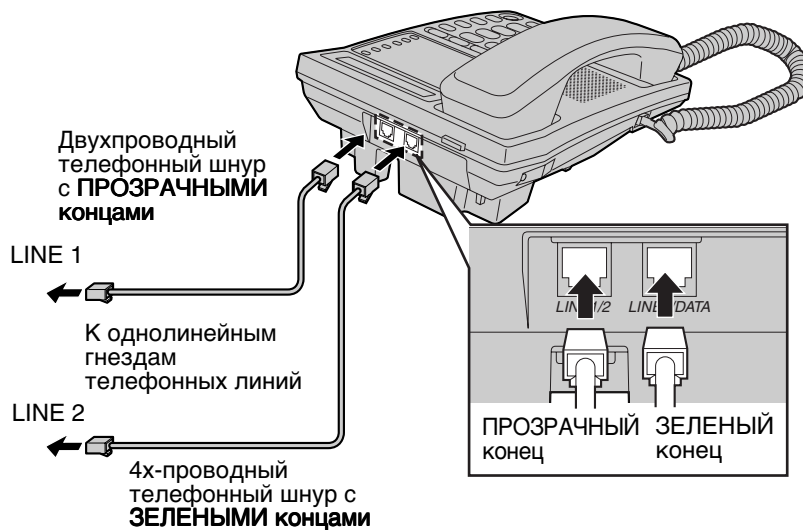

→ Установка и настройка

Если Вы используете аппарат только как однолинейный телефон

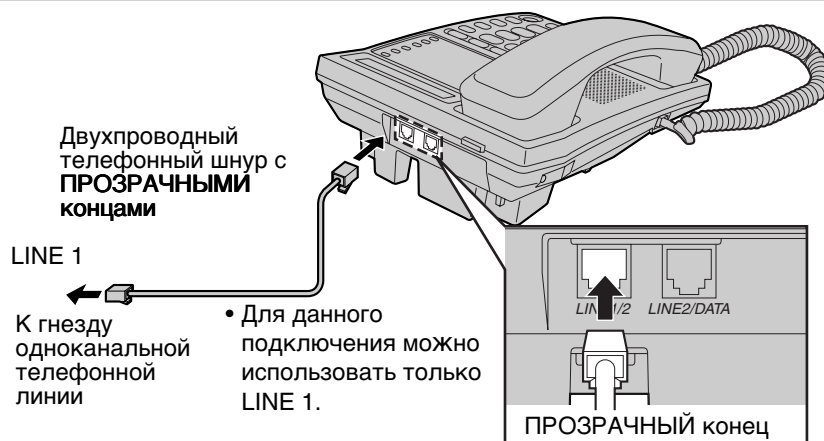

Подключение устройств передачи данных

После подключения телефонной линии к двухлинейному гнезду Вы можете подключить коммуникационное устройство (компьютер, модем, факс, автоответчик и т.д.) через этот аппарат, используя гнездо LINE2/DATA.

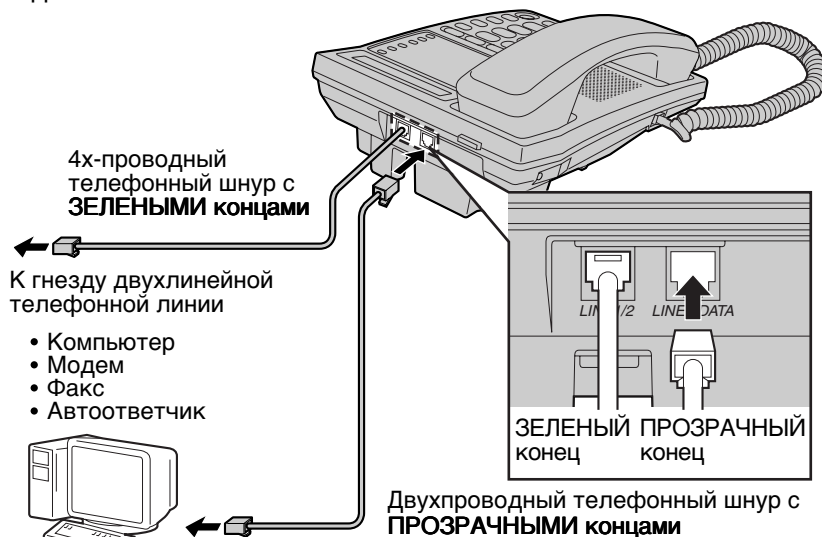

- Если индикатор LINE2/DATA загорается красным, используется коммуникационное устройство. Для своих звонков и ответов на вызовы используйте LINE 1. Иначе в работе коммуникационного устройства могут быть сбои.

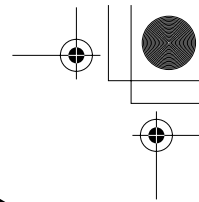
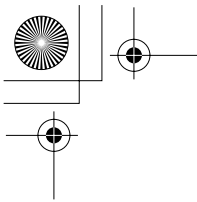

Программирование. Введение

Вы можете запрограммировать указанные ниже функции. Диаграмма показывает инструкции по программированию. Дополнительную информацию по функциям см. на соответствующих страницах.

Подготовка к работе

Нажмите **[PROGRAM]**.



Нажмите **[MUTE]**.



- **Ограничение вызовов**, нажмите [1]. (стр. 28)
- **Изменение времени сигнала FLASH**, нажмите [2]. (стр. 25)
- **Выбор режима набора номера**, нажмите [3]. (стр. 11)
- **Смена PIN кода для блокировки набора номера и ограничения вызовов**, нажмите [5]. (стр. 26)
- **Настройка времени**, нажмите [6]. (стр. 10)
- **Изменение контраста ЖК дисплея**, нажмите [7]. (стр. 12)



Нажмите **[PROGRAM]**, чтобы сохранить настройку.

- Вы можете выйти из режима программирования в любой момент, нажав **[PROGRAM]**.
- Если Вы не нажали ни одной клавиши в течение 60 секунд, телефон вернётся в режим ожидания.

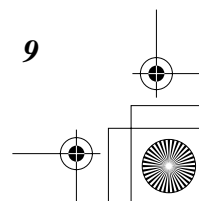
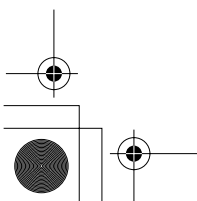

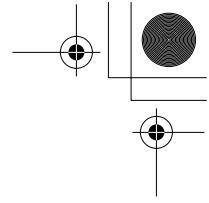
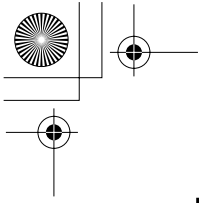

→ Установка и настройка

Установка времени

1 Нажмите [PROGRAM].

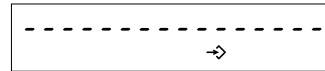

2 Нажмите [MUTE].



3 Нажмите [6].



4 Введите текущее время (часы и минуты) в виде 4-значного числа. (Пример: Для установки 9:30 введите "0930".)



• Введите число от 0000 до 2359.

5 Нажмите [PROGRAM].



- Прозвучит длительный звуковой сигнал.
- Часы начнут работать.
- Если во время ввода времени и нажатия [PROGRAM] звучит звуковой сигнал тревоги—значит, время введено неправильно. Введите время правильно и нажмите [PROGRAM].
- Телефон возвратится в режим ожидания.

Если батареи, установленные в телефон, разряжены, будет отображаться время "12-00" и символ "⊖" будет мигать. Переустановите время.

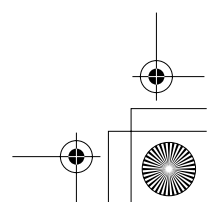
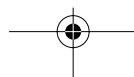
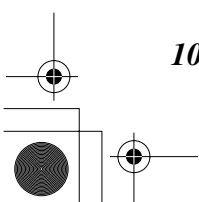
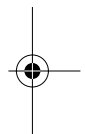

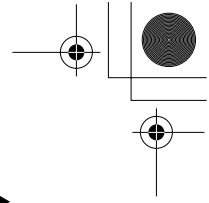
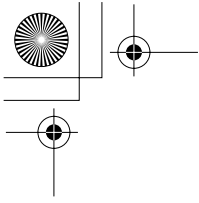

Режим набора номера

Мы можете выбрать необходимый режим набора номера с помощью программирования. Если вы подключены к АТС, работающей в тоновом режиме набора номера, установите настройку "Tone". В противном случае установите её в "Pulse". Телефон поставляется с заводской настройкой "Pulse".

Подготовка к работе

1 Нажмите [PROGRAM].

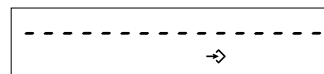

2 Нажмите [MUTE].



3 Нажмите [3].

- На дисплее отобразится текущая установка.



4 Для выбора "TONE" нажмите кнопку [1].
ИЛИ
Для выбора "PULSE" нажмите кнопку [2].



5 Нажмите [PROGRAM].

- Прозвучит длительный звуковой сигнал.
- Телефон возвратится в режим ожидания.

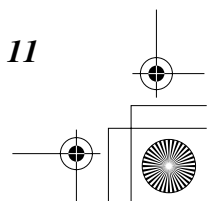
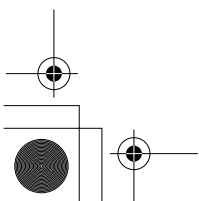

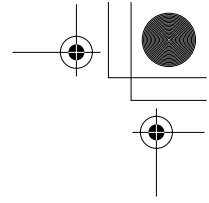
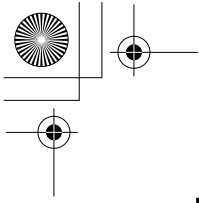

→ Установка и настройка

Контраст ЖК дисплея

Вы можете выбрать уровень контрастности ЖК дисплея от 1 до 4 при помощи программирования. С завода телефон поставляется с настройкой 3.

1 Нажмите [PROGRAM].



2 Нажмите [MUTE].



3 Нажмите [7].

- На дисплее отобразится текущая установка.



4 Нажмите от [1] до [4].

- При нажатии клавиши уровень контрастности дисплея будет меняться.

5 Нажмите [PROGRAM].

- Прозвучит длительный звуковой сигнал.
- Телефон возвратится в режим ожидания.

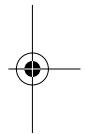

Громкость звонка

Вы можете выбрать HIGH (высокая), LOW (низкая), OFF (выключено) громкость звонка. Заводская предустановка—HIGH.

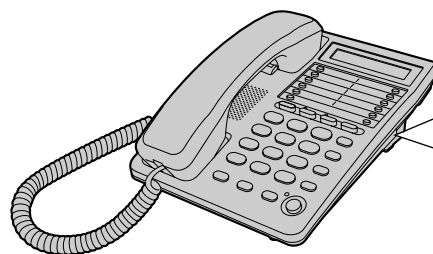

Переключатель звонка
RINGER:
Установите в положение HIGH, LOW или OFF.
• При установке в OFF телефон не будет звонить.

LINE1 — RINGER — LINE2

OFF HIGH OFF HIGH
LOW LOW

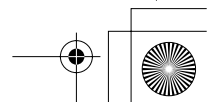
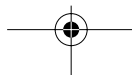
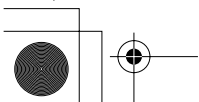

Настенная установка аппарата

Данный аппарат может быть установлен на стене.

- 1 Надавите на фиксатор телефонной трубки до щелчка, **чтобы трубка держалась на крючке.**

- 2 Сложите телефонный шнур внутри переходника настенного крепления и надавите на него в указанном стрелкой направлении.

- Надпись "UP" ("Верх") должна быть обращена вверх.

- 3 Вверните шурупы, используя трафарет для настенной установки, показанный ниже. Подсоедините телефонный шнур. Установите телефонный аппарат, затем сдвиньте его вниз.

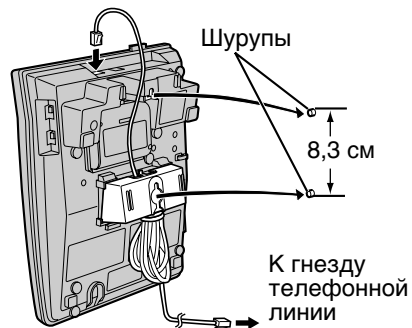

Для временной фиксации телефонной трубки в процессе разговора разместите ее указанным на рисунке способом.

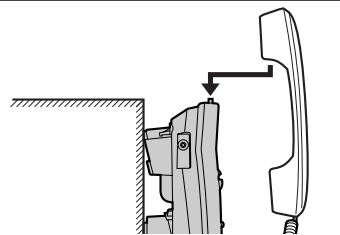

Трафарет для настенной установки

8,3 CM

Звонок абоненту

С использованием трубки

- 1 Нажмите **[LINE1]** или **[LINE2/DATA]** для выбора телефонной линии.
 - Индикатор линии загорается красным цветом.
- 2 Поднимите трубку.
 - Отобразится набранный номер.
 - Через несколько секунд на индикторе появится счётчик продолжительности разговора.
 - Если Вы допустили ошибку при наборе номера, повесьте трубку и начните снова с шага 1.
- 3 Наберите номер телефона.
 - Для завершения разговора повесьте трубку на рычаг.
 - Индикатор телефонной линии гаснет.
 - Дисплей возвратится в режим ожидания.

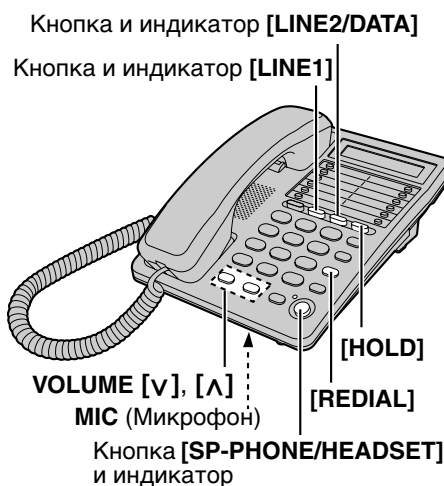

По громкой связи

- 1 Нажмите **[LINE1]** или **[LINE2/DATA]** для выбора телефонной линии.
 - 2 Нажмите **[SP-PHONE/HEADSET]**.
 - Загорается красным индикатор линии и горит индикатор SP-PHONE/HEADSET.
 - 3 Наберите номер телефона.
 - Отобразится набранный номер.
 - Через несколько секунд на индикторе появится счётчик продолжительности разговора.
 - Если Вы ошиблись в наборе номера, нажмите **[SP-PHONE/HEADSET]** и начните снова с 1 пункта.
 - 4 При ответе абонента следует говорить в микрофон (**MIC**).
 - 5 Для завершения разговора нажмите кнопку **[SP-PHONE/HEADSET]**.
 - Индикатор погаснет.
 - Дисплей возвратится в режим ожидания.
- Убедитесь, что кнопка **[CONF]** (конференция) не нажата.
 - Если к гнезду LINE2/DATA подключено коммуникационное устройство (стр. 8) и индикатор LINE2/DATA горит красным, коммуникационное устройство активно. Используйте для звонков и ответов на вызовы LINE1 (первую линию). Иначе в работе коммуникационного устройства могут быть сбои.

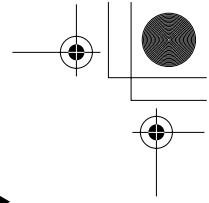
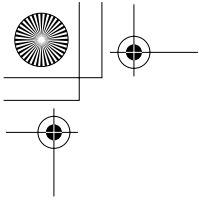

Регулировка уровня громкости в телефонной трубке (4 уровня) или громкоговорителе (8 уровней) во время разговора

Для увеличения уровня громкости нажмите **VOLUME [^]**.
Для уменьшения уровня громкости нажмите **VOLUME [v]**.

Например: Уровень громкости в телефонной трубке равен 2

0000_ _ _ _

- Один уровень громкости динамика телефонной трубки отображается "00".
- В течение нескольких секунд на дисплее будет высвечиваться уровень громкости.

Например: Уровень громкости громкоговорителя равен 3

000_ _ _ _

- Один уровень громкости громкоговорителя отображается "0".
- В течение нескольких секунд на дисплее будет высвечиваться уровень громкости.

Повторный набор последнего набранного номера

Нажмите [**LINE1**] или [**LINE2/DATA**] →

- поднимите трубку или нажмите [**SP-PHONE/HEADSET**] →
- нажмите [**REDIAL**].

Автоматический дозвон:

При занятом номере вызываемого абонента в режиме громкой связи аппарат будет осуществлять повторный 15-кратный набор последнего набранного номера в течение 10 минут. Во время дозвона мигает индикатор SP-PHONE/HEADSET.

Перевод звонка в режим удержания (HOLD)

Нажмите [**HOLD**].

- Индикатор линии горит зеленым цветом.
- Если Вы пользуетесь телефонной трубкой, ее можно положить.

Для снятия звонка с режима удержания

Нажмите кнопку линии → Поднимите трубку или нажмите [**SP-PHONE/HEADSET**].

- При наличии параллельного телефона, подключенного к этой же линии, Вы можете просто поднять его телефонную трубку.

При пользовании громкой связью

Для улучшения качества связи выполняйте следующие рекомендации:

- Говорите, не перебивая собеседника, находясь в тихом помещении.
- Если абонент плохо вас слышит, нажмите **VOLUME [v]** для уменьшения уровня громкости громкоговорителя.
- Можно перевести разговор на телефонную трубку, подняв её. Для обратного переключения разговора на громкую связь нажмите [**SP-PHONE/HEADSET**].

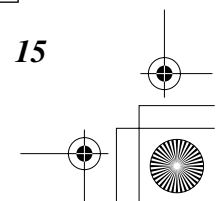
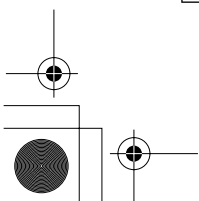
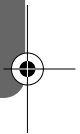

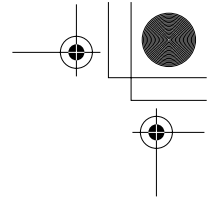
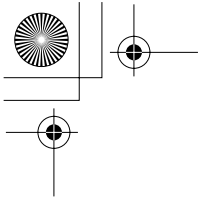

➔ Звонок абоненту

Что обозначает индикатор линии

Выключен	Линия свободна.
Горит (красный)	Вы занимаете линию или это делает кто-то еще с параллельного этой линии телефона.
Горит (зеленый)	Звонок переведен на удержание.
Мигает (красный)	Поступает вызов.

Ответ на звонок

Когда поступает звонок, аппарат звонит и индикатор линии мигает красным.

С использованием трубки

- 1 Нажмите кнопку линии, индикатор которой мигает.
- 2 Поднимите трубку.
 - Индикатор линии загорается красным.
- 3 Для завершения разговора повесьте трубку на рычаг.
 - Индикатор погаснет.



По громкой связи

- 1 Нажмите кнопку линии, индикатор которой мигает.
 - 2 Нажмите [SP-PHONE/HEADSET].
 - Индикатор линии загорается красным, индикатор SP-PHONE/HEADSET также загорается.
 - 3 Говорите в микрофон (MIC).
 - 4 Для завершения разговора нажмите кнопку [SP-PHONE/HEADSET].
 - Индикатор погаснет.
- Если переключатель RINGER выбранной линии установлен в положение OFF (выкл) (стр. 12), то при получении вызова по этой линии телефон звонить не будет.
 - Убедитесь, что кнопка [CONF] (конференция) не нажата.

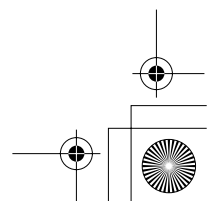
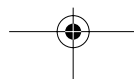
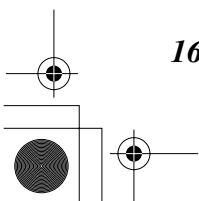

Использование второй линии во время разговора

Если во время разговора индикатор второй линии мигает красным, значит, поступает звонок по этой линии. Вы можете ответить на второй звонок, переведя первый на удержание. Также можно позвонить по второй линии, не прерывая разговора по первой линии.

Например: ведется разговор по 1 линии (LINE1)

- 1 Нажмите **[HOLD]**, чтобы перевести первый звонок (LINE 1) на удержание.
 - Индикатор LINE1 загорается зеленым.
 - Если используется трубка, повесьте ее на рычаг.

Кнопка **[LINE2/DATA]** и индикатор
Кнопка **[LINE1]** и индикатор

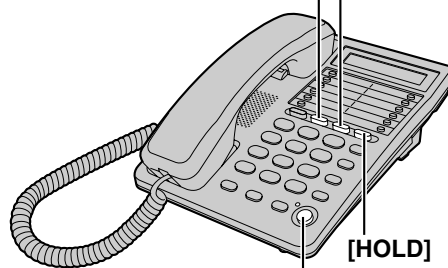

Кнопка **[SP-PHONE/HEADSET]**
и индикатор

- 2 Нажмите кнопку другой линии (**LINE2/DATA**) и снимите трубку или нажмите **[SP-PHONE/HEADSET]**, чтобы ответить на вызов или позвонить самому.
 - Индикатор LINE2/DATA загорается красным.

- 3 Для возврата к первому звонку (LINE 1) нажмите кнопку линии первого звонка (LINE 1).
 - Второй звонок прекращается.
- Чтобы не прекращать второй звонок на 3 шаге, нажмите **[HOLD]** перед нажатием кнопки линии первого звонка, затем снимите трубку или нажмите **[SP-PHONE/HEADSET]**.

Расширенные функции

Конференц-связь

При разговоре по одной линии вы можете либо позвонить, либо ответить на звонок по второй линии и затем объединить оба звонка вместе для установления конференц-связи.

Например: ведется разговор по 1 линии (LINE1)

1 Нажмите **[HOLD]**, чтобы перевести первый звонок **[LINE1]** на удержание.

- Индикатор LINE1 загорается зеленым.
- Если используется трубка, повесьте ее на рычаг.

2 Нажмите кнопку другой линии **[LINE2/DATA]** и снимите трубку или нажмите **[SP-PHONE/HEADSET]**, чтобы ответить на вызов или позвонить самому.

- Индикатор LINE2/DATA загорается красным.

3 После соединения по второй линии нажмите **[CONF]** для установления конференц-связи.

- Оба индикатора загораются красным.

Кнопка **[LINE2/DATA]** и индикатор

Кнопка **[LINE1]** и индикатор

Кнопка **[CONF]**

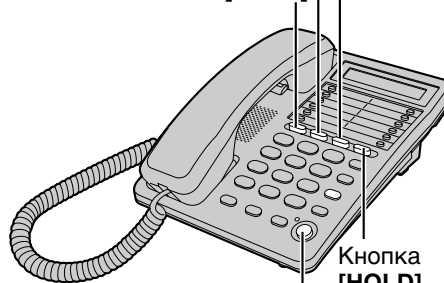

Кнопка **[SP-PHONE/HEADSET]** и индикатор

Во время конференц-связи:

- Для завершения разговора по обеим линиям повесьте трубку на рычаг или нажмите **[SP-PHONE/HEADSET]**, а затем нажмите **[CONF]**.
- Для завершения разговора только по одной линии нажмите кнопку линии, по которой хотите продолжать разговор, а затем нажмите **[CONF]**.

Скоростной набор номера

Запись телефонных номеров в память

В памяти может храниться до 10 телефонных номеров. Кнопки набора номера ([0]–[9]) соответствуют номерам ячеек памяти. Для предупреждения сбоев не следует пользоваться этими ячейками памяти, если в них не записаны номера.

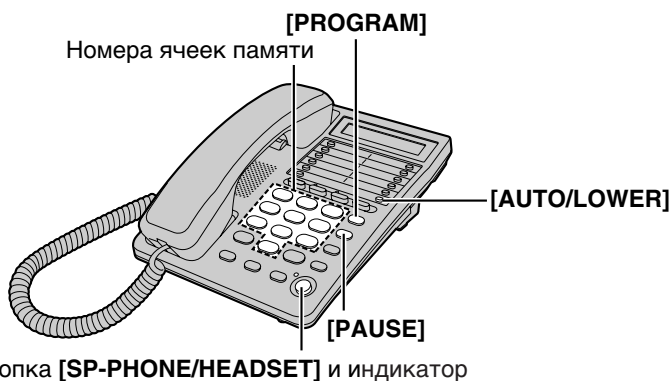

1 Нажмите [PROGRAM].

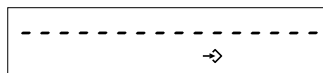

2 Введите номер телефона длиной до 22 символов.

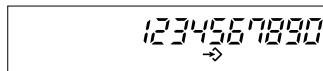

- Если Вы ввели неправильный номер, нажмите [PROGRAM] и повторите процедуру начиная с 1 шага.

3 Нажмите [AUTO/LOWER].

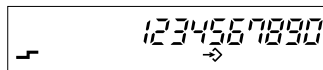

4 Нажмите кнопку с номером ячейки памяти (от [0] до [9]).

- Прозвучит длительный звуковой сигнал.
 - Телефон возвратится в режим ожидания.
 - Если звучат 3 звуковых сигнала, скорее всего, номер, введенный на втором шаге, длиннее 22 символов. Поднимите и повесьте телефонную трубку для возврата в режим ожидания, повторите процедуру начиная с 1 шага.
- Вы можете выйти из режима программирования на шаге 1 и 2 нажатием [PROGRAM].
 - Если при наборе номера требуется пауза, нажмите в необходимых местах кнопку [PAUSE]. Нажатие кнопки [PAUSE] воспринимается в качестве одного знака (стр. 24).

Расширенные функции

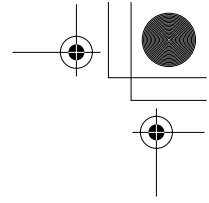
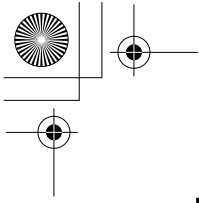

→ Скоростной набор номера

Для удаления записанного в память номера телефона

1 Нажмите [PROGRAM].

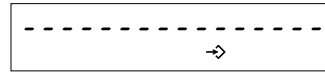

2 Нажмите [AUTO/LOWER].



3 Введите номер ячейки памяти ([0] до [9]), где хранится номер телефона, который надо удалить.

- Прозвучит длительный звуковой сигнал.
- Телефон возвратится в режим ожидания.

Набор номера

1 Нажмите [LINE1] или [LINE2/DATA] для выбора телефонной линии.

2 Поднимите трубку или нажмите [SP-PHONE/HEADSET].

3 Нажмите [AUTO/LOWER].

4 Нажмите номер ячейки памяти (от [0] до [9]).

- Отобразится сохранённый в памяти номер и начнётся его набор.

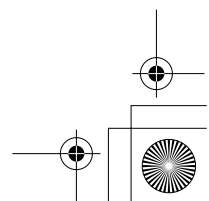
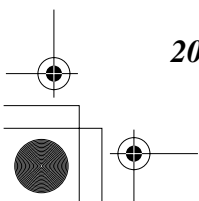

Набор номера нажатием одной кнопки →

Запись телефонных номеров в память

Вы можете сохранить до 20 номеров телефонов в памяти однокнопочного автоматического набора (10 номеров в UPPER—верхних ячейках памяти, 10 номеров в LOWER—нижних ячейках).

Для предупреждения сбоев не следует пользоваться кнопками однокнопочного автоматического набора, если в них не записаны номера.

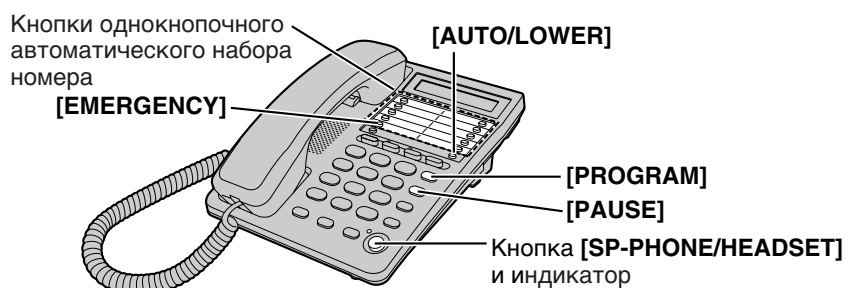

Запись номеров в верхних ячейках памяти

Рекомендуется запрограммировать номер экстренной службы на клавишу EMERGENCY.

1 Нажмите [PROGRAM].

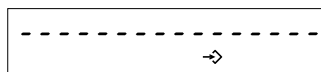

2 Введите телефонный номер длиной до 22 символов.

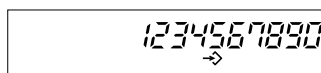

- Если Вы ввели неправильный номер, нажмите [PROGRAM] и повторите процедуру начиная с 1 шага.

3 Нажмите одну из кнопок однокнопочного автоматического набора.

- Прозвучит длительный звуковой сигнал.
 - Телефон возвратится в режим ожидания.
 - Если звучат 3 звуковых сигнала, скорее всего, номер, введенный на втором шаге, длиннее 22 символов. Нажмите [PROGRAM] для возврата в режим ожидания и начните процедуру снова с 1 шага.
- Если при наборе номера требуется пауза, нажмите в необходимых местах кнопку [PAUSE]. Нажатие кнопки [PAUSE] воспринимается в качестве одного знака (стр. 24).
 - При использовании блокировки набора (стр. 27) или ограничения вызовов (стр. 28) Вы не сможете сохранить номер для кнопки EMERGENCY.

Расширенные функции

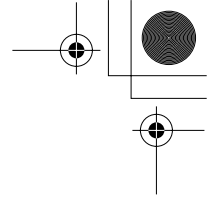
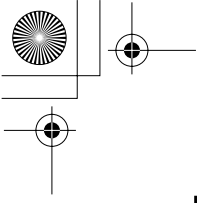

➔ Набор номера нажатием одной кнопки

Запись номеров в нижних ячейках памяти

1 Нажмите **[PROGRAM]**.

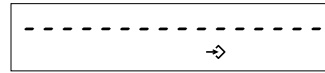

2 Введите телефонный номер длиной до 22 цифр.

- Если Вы ввели неправильный номер, нажмите **[PROGRAM]** и повторите процедуру, начиная с 1 шага.

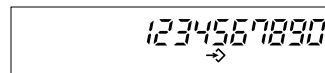

3 Нажмите **[AUTO/LOWER]**.

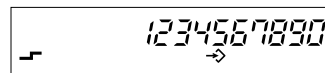

4 Нажмите одну из кнопок однокнопочного автоматического набора.

- Прозвучит длительный звуковой сигнал.
- Телефон возвратится в режим ожидания.
- Если звучат 3 звуковых сигнала, скорее всего, номер, введенный на втором шаге, длиннее 22 символов. Поднимите и повесьте телефонную трубку для возврата в режим ожидания, повторите процедуру начиная с 1 шага.

- Если при наборе номера требуется пауза, нажмите в необходимых местах кнопку **[PAUSE]**. Нажатие кнопки **[PAUSE]** воспринимается в качестве одного знака (стр. 24).

Для удаления записанных номеров телефонов

1 Нажмите **[PROGRAM]**.

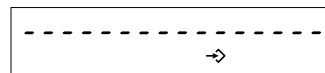

2 Если телефонный номер находится в верхних ячейках памяти, нажмите кнопку однокнопочного автоматического набора номер которой необходимо удалить.

ИЛИ

Если телефонный номер находится в нижней ячейке памяти, нажмите **[AUTO/LOWER]**, затем нажмите кнопку однокнопочного автоматического набора, телефонный номер которой надо удалить.

- Прозвучит длительный звуковой сигнал.
- Телефон возвратится в режим ожидания.

- При использовании блокировки набора (стр. 27) или ограничения вызовов (стр. 28) Вы не сможете удалить номер для кнопки **EMERGENCY**.

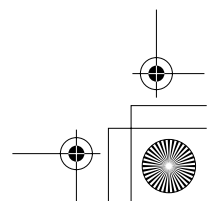
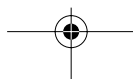
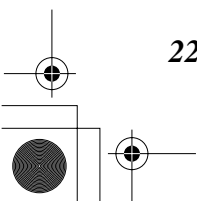

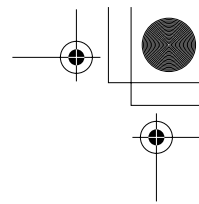
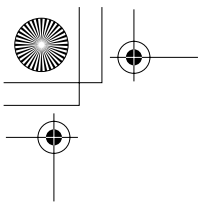

Набор номера

Из верхних ячеек памяти:

- 1 Нажмите [**LINE1**] или [**LINE2/DATA**] для выбора телефонной линии.
- 2 Поднимите трубку или нажмите кнопку [**SP-PHONE/HEADSET**].
- 3 Нажмите нужную клавишу однокнопочного набора номера.
 - Отобразится сохранённый в памяти номер и начнётся его набор.

или

Из нижних ячеек памяти:

- 1 Нажмите [**LINE1**] или [**LINE2/DATA**] для выбора телефонной линии.
- 2 Поднимите телефонную трубку или нажмите [**SP-PHONE/HEADSET**].
- 3 Нажмите [**AUTO/LOWER**].
- 4 Нажмите нужную клавишу однокнопочного набора номера.
 - Отобразится сохранённый в памяти номер и начнётся его набор.

Съемная карточка-памятка

Снимите карточку-памятку для последующего использования ее в качестве именного телефонного справочника записанных в память номеров телефонов.



Расширенные функции

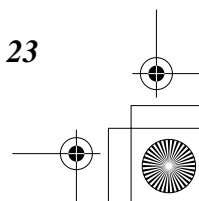
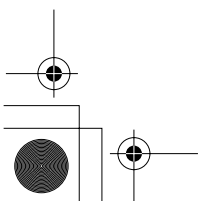

Специальные функции

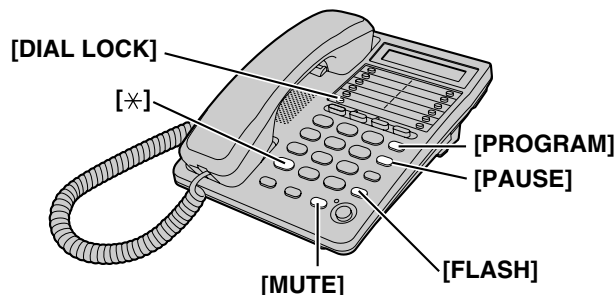

Для пользователей функции ожидания вызова

Нажмите кнопку **[FLASH]**, если Вы в процессе разговора слышите тональный сигнал ожидания вызова.

- Первый вызов устанавливается в режим удержания, и Вы можете ответить на второй вызов.
- На дисплее отобразится символ “ F ”.
- Для возврата к первому звонящему, нажмите **[FLASH]** снова.
- Если данная функция не работает надлежащим образом, проконсультируйтесь в Вашей телефонной компании.

Временный режим тонального набора (Для пользователей сети с дисковым номерабираателем или импульсным набором)

Нажмите кнопку **[*]** (TONE) перед вводом цифровых значений доступа, которые требуют тонального набора.

- На дисплее отобразится символ “ T ”.
- Режим набора изменяется на тональный. Вы можете вводить цифровые значения для доступа к сервису автоответчика, сервису электронных банковских переводов и т.д. После завершения сеанса связи восстанавливается импульсный режим набора.

Порядок пользования кнопкой PAUSE (для пользователей мини-АТС/междугородних звонков)

Рекомендуется нажимать **[PAUSE]**, если необходима пауза при наборе номера с мини-АТС или при междугородних звонках.

Пример: Номер доступа линии **[9]** УАТС

[9] → **[PAUSE]** → [Номер телефона]

- Однократное нажатие кнопки **[PAUSE]** создает паузу на несколько секунд. Это действие предотвращает неправильный набор номера в режиме повторного набора или набора записанного в памяти номера.
- Многократное нажатие кнопки **[PAUSE]** увеличивает продолжительность паузы между цифрами номера.

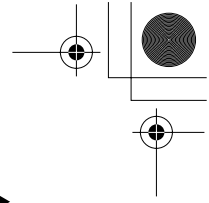
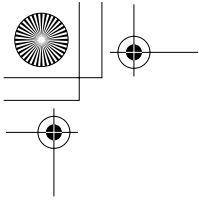

Выключение микрофона в процессе разговора

В процессе разговора нажмите кнопку **[MUTE]**.

- На дисплее отобразится символ “”.
- Абонент не будет Вас слышать, но Вы по-прежнему будете слышать его.
- Для продолжения разговора снова нажмите кнопку **[MUTE]**.

Кнопка FLASH

Нажатие кнопки **[FLASH]** предоставляет Вам возможность применения специальных функций от Вашей центральной УАТС, например, перевода внешнего вызова или доступа к специальным телефонным услугам (дополнительно), таким, как ожидание вызова.

Выбор времени сигнала FLASH

Требуемая длительность сигнала FLASH зависит от Вашей телефонной станции или центральной УАТС. Можно выбрать следующие значения длительности сигнала FLASH: “80, 90, 100, 110, 200, 250, 300, 400, 600, и 700 миллисекунд”. Заводская установка равна 600 мс.

1 Нажмите **[PROGRAM]**.

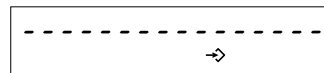

2 Нажмите **[MUTE]**.



3 Нажмите **[2]**.

- Будет отображено текущее значение установки.



4 Нажмите кнопку клавиатуры (от **[1]** до **[0]**).

[1] : 80 мс **[2]** : 90 мс **[3]** : 100 мс **[4]** : 110 мс
[5] : 200 мс **[6]** : 250 мс **[7]** : 300 мс **[8]** : 400 мс
[9] : 600 мс **[0]** : 700 мс

5 Нажмите кнопку **[PROGRAM]**.

- Прозвучит длительный звуковой сигнал.
- Телефон возвратится в режим ожидания.

- Если Ваш аппарат подключен через мини-АТС, функции мини-АТС (перевод вызова и т.п.) могут работать неправильно. Проконсультируйтесь с поставщиком вашей мини-АТС относительно правильной настройки параметра.

Расширенные функции

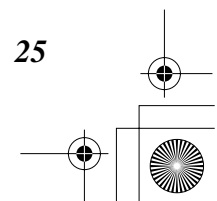
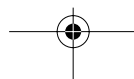
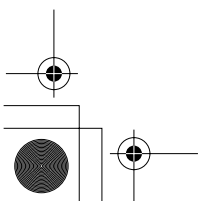

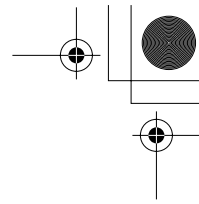
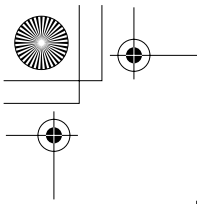

→ Специальные функции

Установка PIN кода

4-значный PIN (Personal Identification Number) код предотвращает доступ к телефону неуполномоченных лиц. PIN код используется при блокировке набора и ограничении вызовов. Заводская предустановка PIN кода “1111”.

1 Нажмите **[PROGRAM]**.

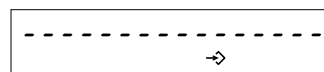

2 Нажмите **[MUTE]**.



3 Нажмите **[5]**.



4 Введите текущий PIN код (в примере введён код “1111”).



5 Нажмите **[PROGRAM]**.

- Если введён верный PIN код— прозвучит один звуковой сигнал.
- Если введён неверный PIN код прозвучат 3 звуковых сигнала. Введите правильный PIN код и нажмите **[PROGRAM]**.
- Для возврата в режим ожидания снимите и повесьте телефонную трубку.



6 Введите новый PIN код, используя 4-значное число (в примере “1234”).



7 Нажмите **[PROGRAM]**.

- Прозвучит длительный звуковой сигнал.
- Телефон возвратится в режим ожидания.

Пожалуйста, запишите Ваш PIN код. Если Вы забыли Ваш PIN код, обратитесь в ближайший сервис центр Panasonic.

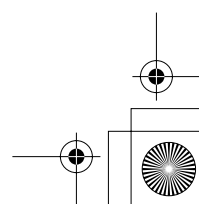
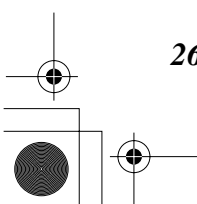

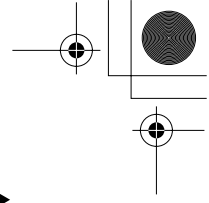
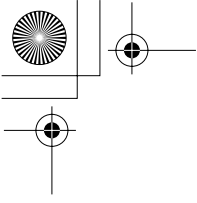

Блокировка набора номера

Вы можете запретить все звонки с Вашего телефона, за исключением запрограммированного в клавише EMERGENCY однокнопочного набора номера. При блокировании кнопок набора не могут быть набраны даже номера экстренных служб. До снятия блокировки будут доступны только входящие вызовы.

Перед использованием этой функции мы рекомендуем записать номер экстренной службы на клавишу EMERGENCY однокнопочного набора (стр. 21). Даже если кнопки набора номера заблокированы, номер, сохраненный в этой ячейке, может быть набран.

[EMERGENCY]

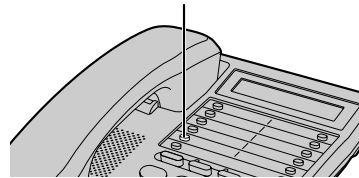

- Если Вы не хотите программировать телефон экстренной службы, но используете блокировку набора номера, то любой номер записанный на клавишу EMERGENCY может быть набран.

Установка блокировки

1 Нажмите [DIAL LOCK].

- “” мигает на дисплее.



2 Введите PIN код (стр. 26).

3 Нажмите [PROGRAM].

- На дисплее отобразится символ “”.
- Прозвучит длительный звуковой сигнал.
- Если введён неправильный PIN код, прозвучат 3 звуковых сигнала. Введите правильный PIN код и нажмите кнопку [PROGRAM].
- Телефон возвратится в режим ожидания.



Расширенные функции

При установленной блокировке Вы тем не менее сможете воспользоваться следующими функциями.

- Набор номера, запрограммированного в памяти клавиши EMERGENCY (стр. 23)
- Регулировка уровня громкости телефонной трубки и громкой связи (стр. 15)
- Выключение/включение микрофона (стр. 25)
- Ответ на второй звонок нажатием кнопки [FLASH] (стр. 24)

Снятие блокировки набора

Повторите шаги с 1 по 3 которые описаны выше.

- “” исчезнет и телефон вернётся в режим ожидания.

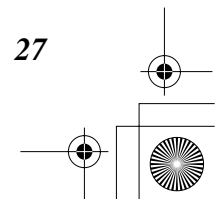
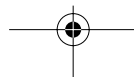
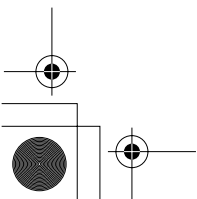

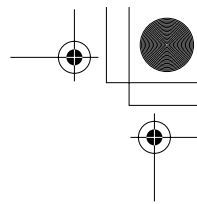
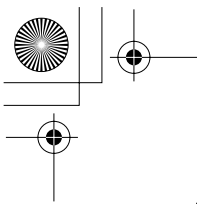

→ Специальные функции

Ограничение исходящих вызовов

Можно запретить использование аппарата для набора номеров, начинающихся с одной или двух предварительно запрограммированных цифр. Исходящие звонки, начинающиеся с этих цифр, не могут быть набраны.

Установка ограничения звонков

1 Нажмите **[PROGRAM]**.

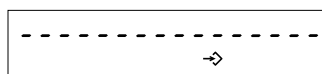

2 Нажмите **[MUTE]**.

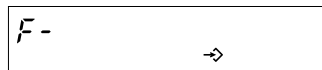

3 Нажмите **[1]**.

- Если Вы пользуетесь заводским PIN кодом "1111", то вводить его нет необходимости. Переходите к шагу 6.
- Если вы меняли PIN-код, появится строка с "----".



4 Введете PIN код (стр. 26) (в примере "1234").



5 Нажмите **[PROGRAM]**.

- Если введён неправильный PIN код, прозвучат 3 звуковых сигнала. Введите правильный PIN код и нажмите кнопку **[PROGRAM]**.
- Отображается текущая настройка (в примере "67" введено как запрещенные цифры).



6 Введите 1 или 2 начальные цифры номеров, которые Вы хотите запретить для набора (от **[0]** до **[9]**) (например 12).



- Если Вы ввели неправильный номер, введите правильный.
- Чтобы изменить количество запрещенных цифр номера с 2 до 1, нажмите **[*]** для изменения 2 цифр на "--" и введите 1 цифру.

7 Нажмите **[PROGRAM]**.

- Прозвучит длительный звуковой сигнал.
- Телефон возвратится в режим ожидания.
- Если Ваш телефон подключен к УАТС (мини АТС), эта функция может не работать. Обратитесь за справкой к лицам, обслуживающим УАТС.

При наборе телефонного номера, начинающегося с запрещенных(ой) цифр(ы), номер будет мигать на дисплее и не будет набираться в линию.

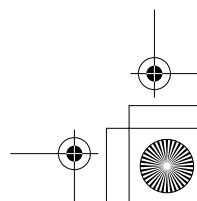
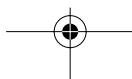
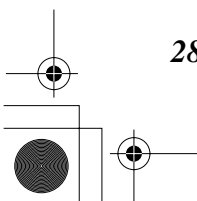

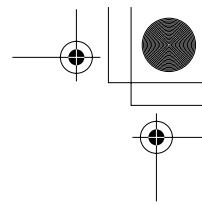
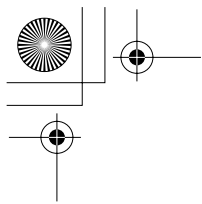

Отмена запрета на набор номеров

Выполните шаги с 1 по 5 на стр. 28. На 6 на стр. 28 шаге нажмите [*] для отмены запрета звонков (отображается “ - -”) и нажмите [PROGRAM].

- Прозвучит длительный звуковой сигнал и телефон перейдёт в режим ожидания.

Опциональная гарнитура



Подключение гарнитуры к телефону позволяет разговаривать по телефону без помощи рук (Hands-Free). Пожалуйста используйте только гарнитуру Panasonic KX-TCA89EX.

Подсоединение гарнитуры к телефону

Подсоедините опциональную гарнитуру к гнезду гарнитуры телефона, как показано ниже.

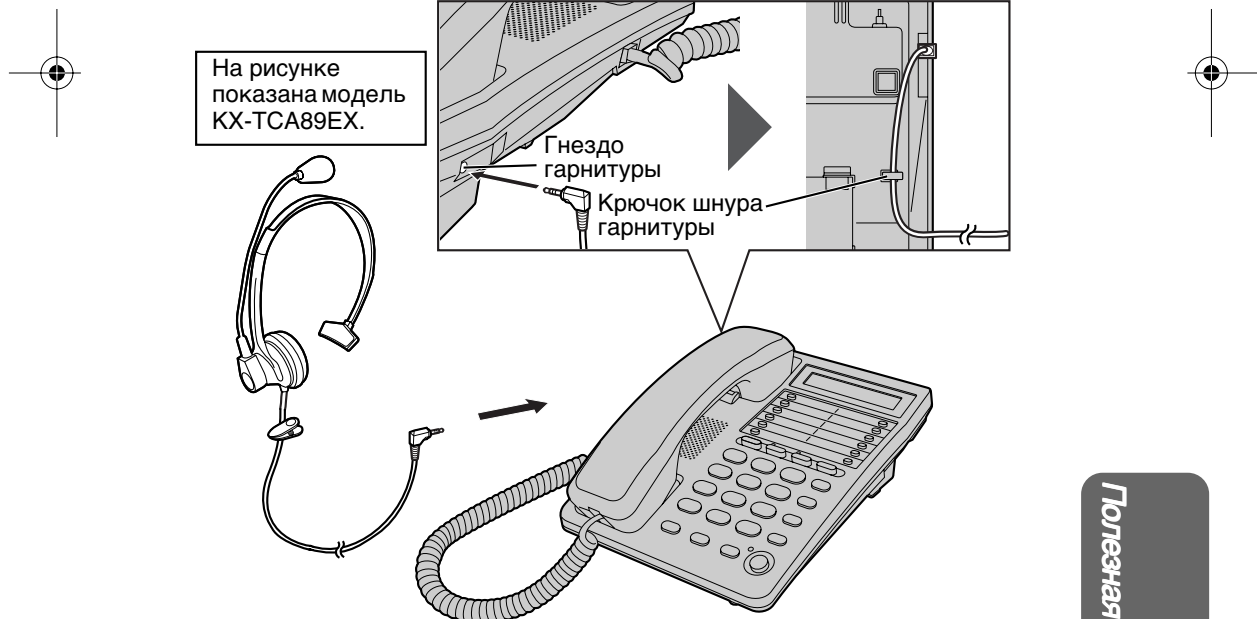

Если Вы хотите говорить в обычном режиме, то отключите гарнитуру.

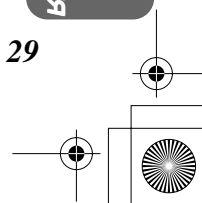
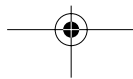
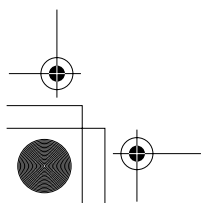

→ Опциональная гарнитура

Звонки и ответы на вызовы

Убедитесь, что батареи установлены.



- 1 Нажмите кнопку линии для выбора телефонной линии.
- 2 Нажмите [SP-PHONE/HEADSET] для звонка или ответа на вызов.
 - Индикатор линии загорается красным, индикатор SP-PHONE/HEADSET мигает.
 - Если вы ошиблись при наборе номера, нажмите [SP-PHONE/HEADSET] дважды и повторите набор номера снова.
- 3 Для завершения разговора нажмите [SP-PHONE/HEADSET].
 - Индикатор погаснет.

Регулировка громкости динамика гарнитуры (4 уровня):

При использовании гарнитуры нажмите **VOLUME [v]** или **[Λ]**.

- Кнопка [CONF] не должна быть нажата.
- При разговоре через гарнитуру Вы не можете переключить звонок на телефонную трубку простым её поднятием.
- Если при разговоре через гарнитуру Вы отключаете ее от телефона при положенной телефонной трубке, то звонок переключится на громкую связь.
- При разговоре по громкой связи Вы можете перевести звонок на гарнитуру, подключив её к телефону.

Замена батарей

Если на индикаторе мигает символ “☒”— батареи разряжены. Установите новые батареи. Замените батареи в течение 1 минуты для сохранения запрограммированной информации. Настройка времени все же будет сбита.

- 1 Отсоедините от аппарата телефонный шнур.
- 2 Нажмите на крышку по направлению стрелки и снимите её (①).
- 3 Замените батареи на новые, соблюдая полярность (+, -) (②), и закройте крышку.
- 4 Подсоедините шнур телефонной линии к аппарату.

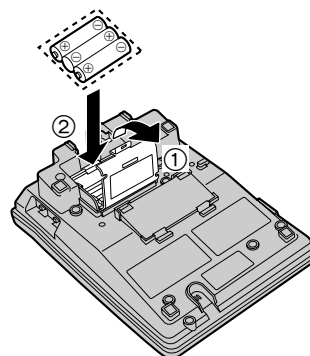

- Если после замены батарей на индикатор выводится “12-00” и мигает символ “☒”, переустановите время.

Меры предосторожности при использовании батарей:

Батареи должны использоваться должным образом, иначе телефон может быть испорчен из-за течи батарей.

- Не используйте одновременно разные типы батарей.
- Не заряжайте, не замыкайте, не разбирайте, не нагревайте и не кидайте в огонь батареи.
- Заменяйте сразу все батареи.

Дополнительная информация:

- Если Вы не установили батареи или если батареи разряжены, будет отображаться время “12-00” и символ “☒” будет мигать.
- Заменяйте батареи каждые 6 месяцев, если используете щелочные элементы, иначе может возникнуть сбой в работе. (Если вы используете марганцевые батареи, заменяйте их каждые 3 месяца).
- Не используйте никель-кадмиевые (Ni-Cd) батареи.

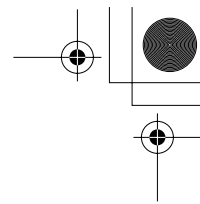
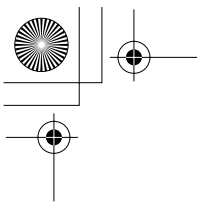

Решение проблем

Проблема	Способ устранения
Аппарат не работает.	<ul style="list-style-type: none">• Проверьте настройку аппарата (стр. 6–13).• Выньте батареи и вставьте их обратно, чтобы произвести инициализацию телефона.
Не работает звонок аппарата.	<ul style="list-style-type: none">• Переключатель(и) звонка(ов) установлены на OFF. Установите громкость звонка на HIGH (полная громкость) или LOW (низкая громкость) (стр. 12).
Индикатор линии работает неправильно.	<ul style="list-style-type: none">• Проверьте настройку аппарата (стр. 6–13).• Батареи разрядились. Замените их новыми (стр. 31).
Невозможно сделать исходящий звонок.	<ul style="list-style-type: none">• Убедитесь в правильном выборе режима набора номера (стр. 11).• Установлен режим блокировки набора номера. Для отмены режима см. стр. 27.• Набираемый номер относится к числу запрещенных для набора. Для отмены запрещения см. стр. 29.
Абонент внезапно перестает Вас слышать в процессе разговора.	<ul style="list-style-type: none">• Возможно, в процессе разговора была нажата кнопка [MUTE]. Если на дисплее имеется символ “☒”, нажмите кнопку [MUTE].
Вы не можете запрограммировать некоторые режимы, такие, как режим набора номера.	<ul style="list-style-type: none">• Не прерывайте программирование более, чем на 60 секунд.

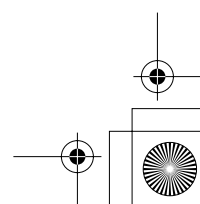
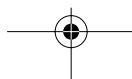
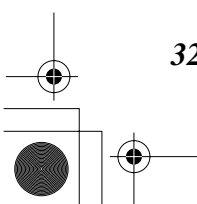
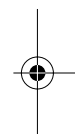

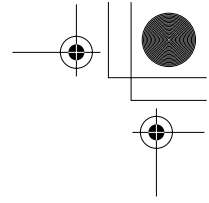
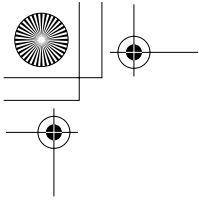

Проблема	Способ устранения
Вы не можете записать в память номер телефона.	<ul style="list-style-type: none">• Проверьте, что батареи установлены и что они не разряжены.• Не вводите телефонный номер более 22 символов.• При использовании блокировки набора (стр. 27) или ограничения вызовов (стр. 28) Вы не сможете сохранить номер для кнопки EMERGENCY.
Не удаётся перенабрать номер нажатием [REDIAL].	<ul style="list-style-type: none">• Если последний набранный номер был более 32 символов, то он не может быть автоматически правильно перенабран.
Ранее запрограммированная информация удалена.	<ul style="list-style-type: none">• Если батареи разрядились то запрограммированная информация может быть стёрта. После замены батарей произведите программирование, если это необходимо.

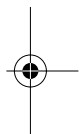

Инструкции по технике безопасности →

Особое внимание уделяйте приведенным ниже инструкциям по технике безопасности.

Установка аппарата

Условия окружающей среды

- 1) Запрещается эксплуатировать аппарат вблизи источников воды, например, ванн, раковин, моек и т.д. Следует также избегать влажных подвалов.
- 2) Аппарат следует размещать вдали от источников тепла, например, радиаторов, кухонных плит и т.д. Не следует также размещать аппарат в помещениях с температурой ниже 5°C или выше 40°C.

Расположение

- 1) Не ставьте тяжелые предметы на верхнюю панель аппарата.
- 2) Не допускайте случаев падения на аппарат посторонних предметов или пролива жидкости. Не подвергайте аппарат воздействию излишнего дыма, пыли, механических колебаний или ударов.
- 3) Устанавливайте аппарат на ровную поверхность.

Полная информация

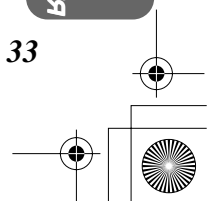
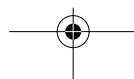
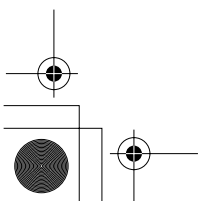

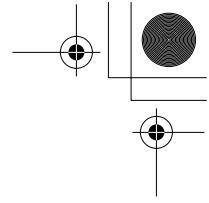
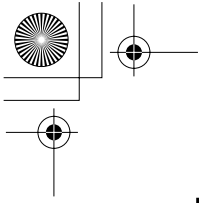

→ Инструкции по технике безопасности

ВНИМАНИЕ:

Во избежание возникновения возгорания или получения травмы необходимо выполнять следующие меры предосторожности:

1. Используйте только указанный тип батарей.
2. Не бросайте батареи в огонь. Они могут взорваться.
3. Не вскрывайте батареи. Утечка электролита может привести к травмированию глаз и кожи. Не принимать внутрь—токсично!
4. Соблюдайте осторожность при обращении с батареями, чтобы не допустить замыкание контактов токопроводящими материалами, например, кольцами, браслетами, ключами. Замыкание может привести к нагреву и ожогу.
5. Не перезаряжайте батареи. Они могут взорваться или из них может вытечь электролит.
6. Не пытайтесь восстановить батареи путем их нагрева. Внезапное вытекание электролита может быть причиной ожога или раздражения кожи и глаз.
7. Меняйте все батареи одновременно. При добавлении новых батарей к старым может возрасти внутреннее давление батарей, что приведет к трещинам на разряженных батареях. (Касается аппаратов, в которых используется более одной батареи).
8. При установке батарей точно определите полярность. Переполюсовка может вызвать взрыв батареи или протечку электролита. (Касается аппаратов, в которых используется более одной батареи).
9. Вынимайте батареи при длительном неиспользовании аппарата (в течение нескольких месяцев или более длительного срока). Из батарей может вытечь электролит.
10. Своевременно выбрасывайте разряженные батареи, в противном случае из них может вытечь электролит.
11. При хранении аппарата, а также батарей, соблюдайте температурный режим. Если для продления срока службы батареи хранятся в холодильнике или морозилке, то их необходимо защитить от конденсата при хранении и разморозке. После хранения батарей при пониженной температуре, перед использованием, они должны прогреться до комнатной температуры.

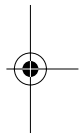

Спецификация

Источник питания:	Телефонная линия 3 батареи размера AA (LR6, R6, UM-3).
Размеры (В x Ш x Г):	Примерно 95 мм. x 167 мм. x 224 мм.
Масса:	Примерно 730 гр.
Режим набора:	Тональный (DTMF)/Импульсный
Условия эксплуатации:	5 °С—40 °С

Параметры спецификации могут быть изменены без уведомления.

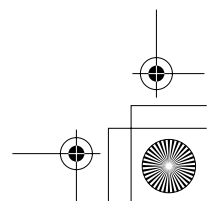
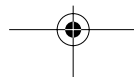
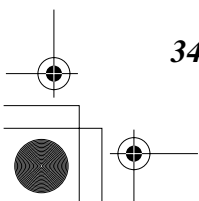

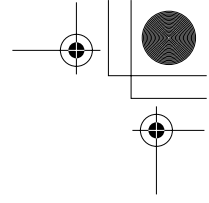
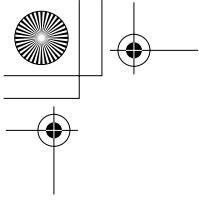

ПРЕДУПРЕЖДЕНИЕ:
ВО ИЗБЕЖАНИЕ СЛУЧАЕВ ПОЖАРА ИЛИ ПОРАЖЕНИЯ
ЭЛЕКТРИЧЕСКИМ ТОКОМ НЕ ПОДВЕРГАЙТЕ ДАННОЕ ИЗДЕЛИЕ
ВОЗДЕЙСТВИЮ ДОЖДЯ ИЛИ ЛЮБОГО ВИДА ВЛАГИ.

При возникновении любой неисправности, отсоедините аппарат от телефонной линии и подсоедините заведомо исправный телефон. Если заведомо исправный телефонный аппарат работает надлежащим образом, не подключайте неисправный аппарат к телефонной линии до устранения в нем неисправности. Если заведомо исправный телефонный аппарат не работает надлежащим образом, обратитесь в Вашу телефонную компанию.

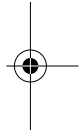

Произведено Панасоник Коммуникейшнс (Малайзия) Сдн., Бхд.
Сенай Малайзия

Manufactured by Panasonic Communications Malaysia Sdn. Bhd. Senai
Malaysia

PQQX13678ZA F0303-0 ©

